

令和4年度 第73回 奈良県高等学校バドミントン新人大会

日時：令和5年1月14・15・21・22日

場所：一条高校・大和広陵高校・添上高校・奈良大附高等学校
桜井市芝総合運動公園体育館・すこやか斑鳩S.C

【男子ダブルス】

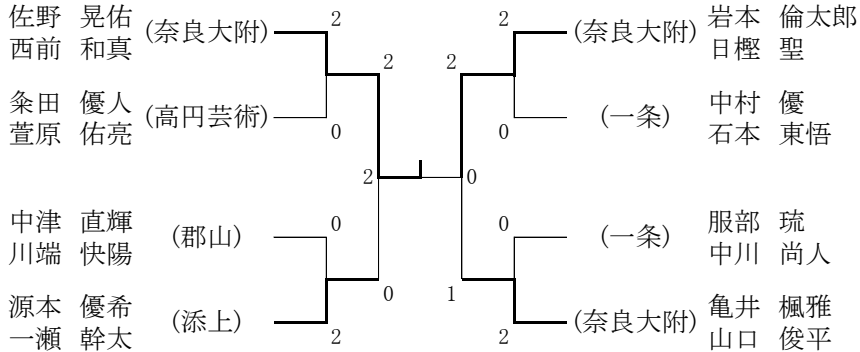

【女子ダブルス】

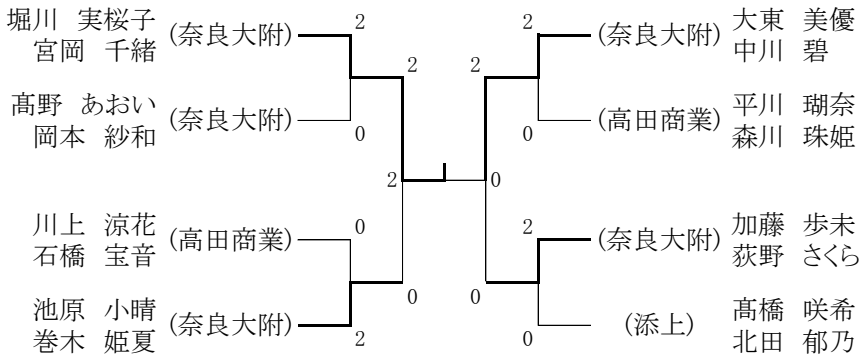

【男子シングルス】

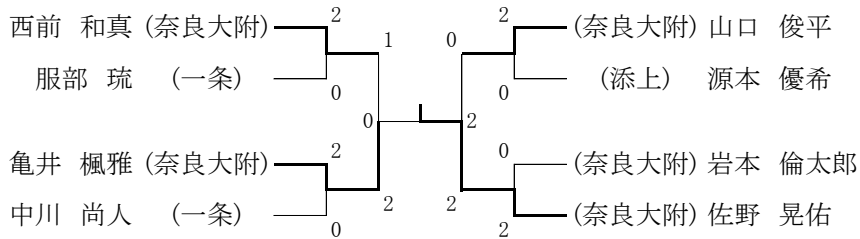

【女子シングルス】

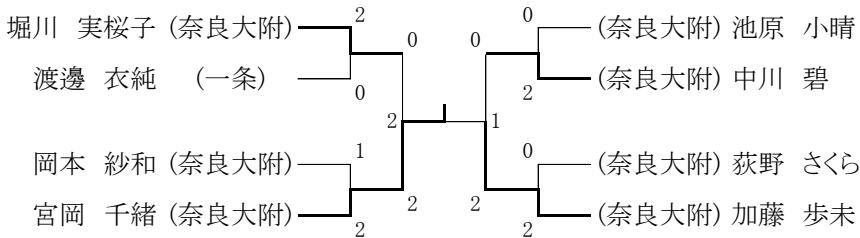

令和4年度 第73回 奈良県高等学校バドミントン新人大会

日時：令和5年1月14・15・21・22日

場所：一条高校・大和広陵高校・添上高校・奈良大附高等学校・桜井市芝総合運動公園体育館・すこやか斑鳩S.C

《男子シングルス》

《女子シングルス》

《男子ダブルス》

《女子ダブルス》

六回戦 BS316	西前 和真 (奈良大附)	2	21 - 4 21 - 4	0	熊谷 光 (奈良育英)	五回戦 GS234	堀川 実桜子 (奈良大附)	2	21 - 15 21 - 2	0	磯田 侑奈 (高田)	五回戦 BD139	佐野 晃佑 西前 和真 (奈良大附)	2	21 - 7 21 - 14	0	功刀 浩太郎 前田 康成 (東大寺学園)	四回戦 GD111	堀川 実桜子 宮岡 千緒 (奈良大附)	2	21 - 2 21 - 1	0	藪下 ゆうか 竹村 華 (高田商業)
BS317	服部 琉 (一条)	2	21 - 11 21 - 7	0	藤原 琉星 (青翔)	GS235	渡邊 衣純 (一条)	2	21 - 19 18 - 21 21 - 14	1	巻木 姫夏 (奈良大附)	BD140	糸田 優人 萱原 佑亮 (高田芸術)	2	21 - 18 21 - 17	0	小財 空太 有川 和志 (奈良)	GD112	高野 あおい 岡本 紗和 (奈良大附)	2	21 - 12 21 - 14	0	吉田 歩花 松岡 莉亜奈 (高田商業)
BS318	亀井 楓雅 (奈良大附)	2	24 - 22 21 - 15	0	中津 直輝 (郡山)	GS236	岡本 紗和 (奈良大附)	2	21 - 19 10 - 21 22 - 20	1	大東 美優 (奈良大附)	BD141	中津 直輝 川端 快陽 (郡山)	2	21 - 14 21 - 12	0	藤井 都芳冴 仲 祥汰 (樺原)	GD113	川上 涼花 石橋 宝音 (高田商業)	2	21 - 11 21 - 13	0	穀本 志菜 藤本 歩那 (天理)
BS319	中川 尚人 (一条)	2	15 - 21 21 - 12 21 - 18	1	西浦 祐哉 (高田商業)	GS237	宮岡 千緒 (奈良大附)	2	- キ - ケ - ン		川上 涼花 (高田商業)	BD142	源本 優希 一瀬 幹太 (添上)	2	21 - 11 21 - 7	0	辻本 大智 藤原 琉星 (青翔)	GD114	池原 小晴 巻木 姫夏 (奈良大附)	2	21 - 17 21 - 17	0	渡邊 衣純 森上 未来 (一条)
BS320	山口 俊平 (奈良大附)	2	21 - 8 21 - 12	0	岡田 惺 (高田)	GS238	池原 小晴 (奈良大附)	2	21 - 9 21 - 11	0	高野 あおい (奈良大附)	BD143	岩本 倫太郎 日樫 聖 (奈良大附)	2	21 - 11 21 - 15	0	大橋 來真 黄金井 麻陽 (国際)	GD115	大東 美優 中川 碧 (奈良大附)	2	21 - 9 21 - 12	0	東澤 美空 福井 優奈 (育英西)
BS321	源本 優希 (添上)	2	22 - 20 24 - 22	0	赤木 郁弥 (奈良大附)	GS239	中川 碧 (奈良大附)	2	21 - 15 21 - 5	0	峯岡 侑那 (高田)	BD144	中村 優 石本 東悟 (一条)	2	20 - 22 21 - 19 21 - 10	1	岡田 惺 吉田 晴成 (高田)	GD116	平川 瑚奈 森川 珠姫 (高田商業)	2	21 - 15 21 - 13	0	今里 ひより 伊藤 遙花 (奈良大附)
BS322	岩本 倫太郎 (奈良大附)	2	21 - 13 21 - 7	0	日樫 聖 (奈良大附)	GS240	荻野 さくら (奈良大附)	2	14 - 21 21 - 4 23 - 21	1	梅本 実紀 (高田)	BD145	服部 琉 中川 尚人 (一条)	2	21 - 13 21 - 6	0	山本 啓史 大坪 誉知 (奈良)	GD117	加藤 歩未 荻野 さくら (奈良大附)	2	21 - 10 21 - 11	0	櫻川 晴香 田中 心々葉 (育英西)
BS323	佐野 晃佑 (奈良大附)	2	21 - 10 21 - 7	0	吉田 晴成 (高田)	GS241	加藤 歩未 (奈良大附)	2	21 - 10 21 - 13	0	松本 恋羽 (添上)	BD146	亀井 楓雅 山口 俊平 (奈良大附)	2	21 - 9 21 - 13	0	西浦 祐哉 岡村 飛路 (高田商業)	GD118	高橋 映希 北田 郁乃 (添上)	2	21 - 18 21 - 10	0	松田 愛音 山下 さやか (桜井)
準々決勝 BS324	西前 和真 (奈良大附)	2	21 - 11 21 - 14	0	服部 琉 (一条)	準々決勝 GS242	堀川 実桜子 (奈良大附)	2	22 - 20 21 - 14	0	渡邊 衣純 (一条)	準々決勝 BD147	佐野 晃佑 西前 和真 (奈良大附)	2	21 - 8 21 - 10	0	糸田 優人 萱原 佑亮 (高田芸術)	準々決勝 GD119	堀川 実桜子 宮岡 千緒 (奈良大附)	2	22 - 20 21 - 18	0	高野 あおい 岡本 紗和 (奈良大附)
BS325	亀井 楓雅 (奈良大附)	2	21 - 14 21 - 15	0	中川 尚人 (一条)	GS243	宮岡 千緒 (奈良大附)	2	23 - 25 21 - 10 21 - 17	1	岡本 紗和 (奈良大附)	BD148	源本 優希 一瀬 幹太 (添上)	2	21 - 9 21 - 18	0	中津 直輝 川端 快陽 (郡山)	GD120	池原 小晴 巻木 姫夏 (奈良大附)	2	21 - 14 21 - 19	0	川上 涼花 石橋 宝音 (高田商業)
BS326	山口 俊平 (奈良大附)	2	21 - 17 21 - 12	0	源本 優希 (添上)	GS244	中川 碧 (奈良大附)	2	21 - 12 21 - 17	0	池原 小晴 (奈良大附)	BD149	岩本 倫太郎 日樫 聖 (奈良大附)	2	21 - 15 21 - 13	0	中村 優 石本 東悟 (一条)	GD121	大東 美優 中川 碧 (奈良大附)	2	21 - 7 21 - 10	0	平川 瑚奈 森川 珠姫 (高田商業)
BS327	佐野 晃佑 (奈良大附)	2	21 - 16 21 - 15	0	岩本 倫太郎 (奈良大附)	GS245	加藤 歩未 (奈良大附)	2	21 - 15 21 - 15	0	荻野 さくら (奈良大附)	BD150	亀井 楓雅 山口 俊平 (奈良大附)	2	21 - 4 21 - 13	0	服部 琉 中川 尚人 (一条)	GD122	加藤 歩未 荻野 さくら (奈良大附)	2	21 - 9 21 - 13	0	高橋 映希 北田 郁乃 (添上)
準決勝 BS328	亀井 楓雅 (奈良大附)	2	14 - 21 21 - 16 21 - 18	1	西前 和真 (奈良大附)	準決勝 GS246	宮岡 千緒 (奈良大附)	2	21 - 17 21 - 9	0	堀川 実桜子 (奈良大附)	準決勝 BD151	佐野 晃佑 西前 和真 (奈良大附)	2	21 - 12 21 - 9	0	源本 優希 一瀬 幹太 (添上)	準決勝 GD123	堀川 実桜子 宮岡 千緒 (奈良大附)	2	21 - 19 21 - 12	0	池原 小晴 巻木 姫夏 (奈良大附)
BS329	佐野 晃佑 (奈良大附)	2	21 - 16 21 - 15	0	山口 俊平 (奈良大附)	GS247	加藤 歩未 (奈良大附)	2	21 - 17 21 - 17	0	中川 碧 (奈良大附)	BD152	岩本 倫太郎 日樫 聖 (奈良大附)	2	21 - 18 13 - 21 21 - 18	1	亀井 楓雅 山口 俊平 (奈良大附)	GD124	大東 美優 中川 碧 (奈良大附)	2	21 - 16 21 - 13	0	加藤 歩未 荻野 さくら (奈良大附)
決勝 BS330	佐野 晃佑 (奈良大附)	2	21 - 13 21 - 4	0	亀井 楓雅 (奈良大附)	決勝 GS248	宮岡 千緒 (奈良大附)	2	21 - 11 23 - 25 22 - 20	1	加藤 歩未 (奈良大附)	決勝 BD153	佐野 晃佑 西前 和真 (奈良大附)	2	21 - 14 21 - 16	0	岩本 倫太郎 日樫 聖 (奈良大附)	決勝 GD125	堀川 実桜子 宮岡 千緒 (奈良大附)	2	21 - 18 21 - 17	0	大東 美優 中川 碧 (奈良大附)

男子ダブルス(1)

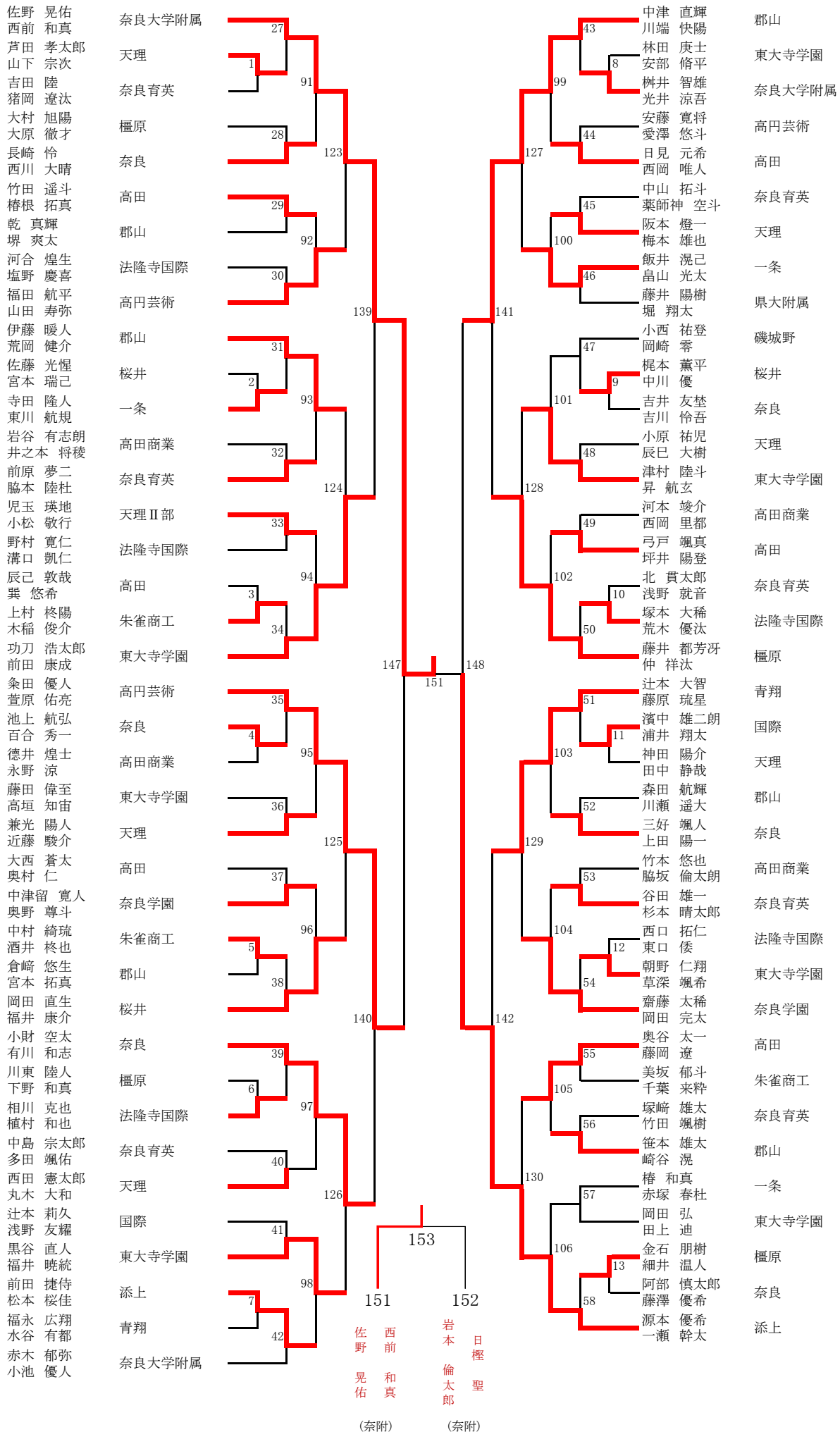

男子ダブルス (2)

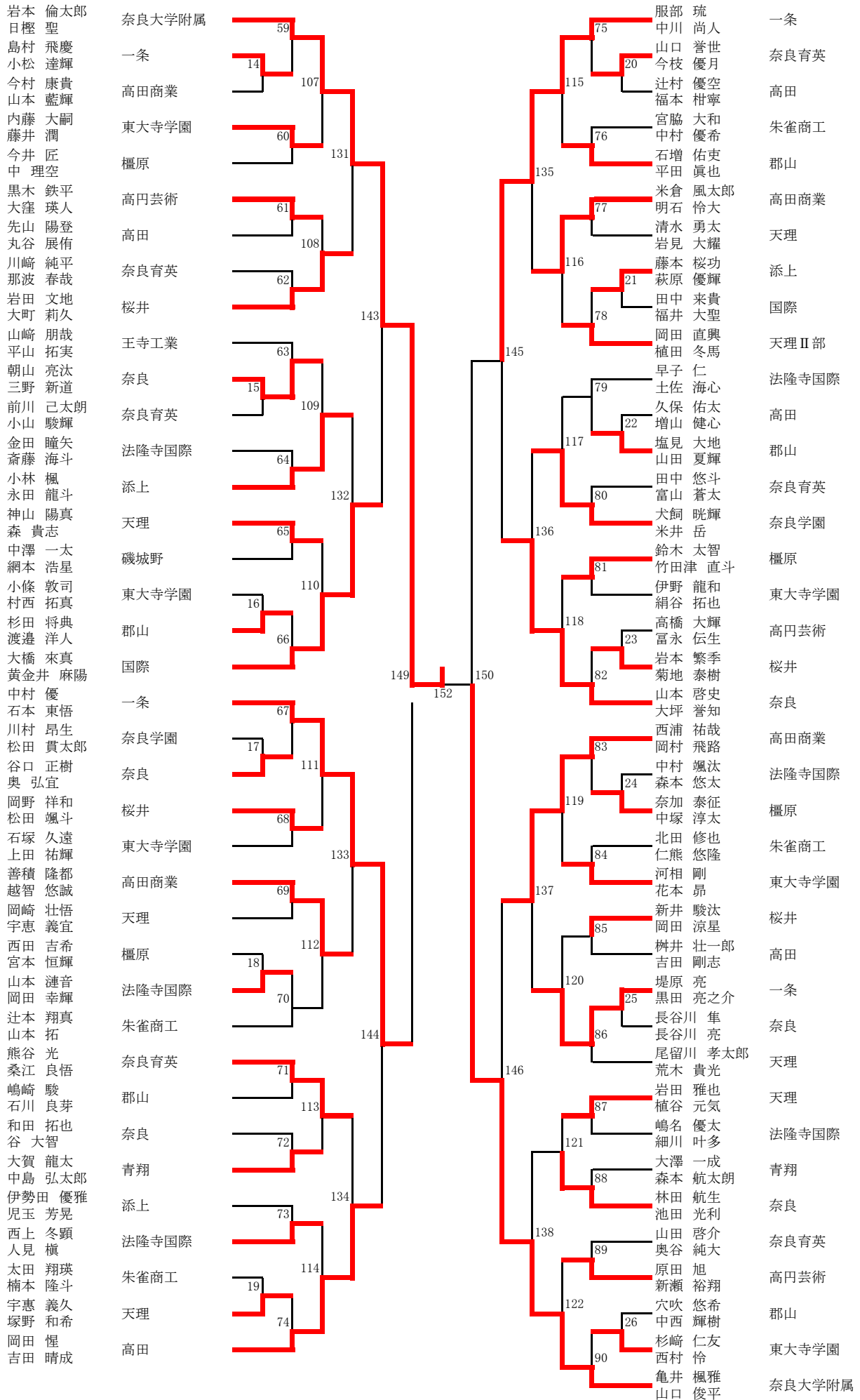

女子ダブルス(1)

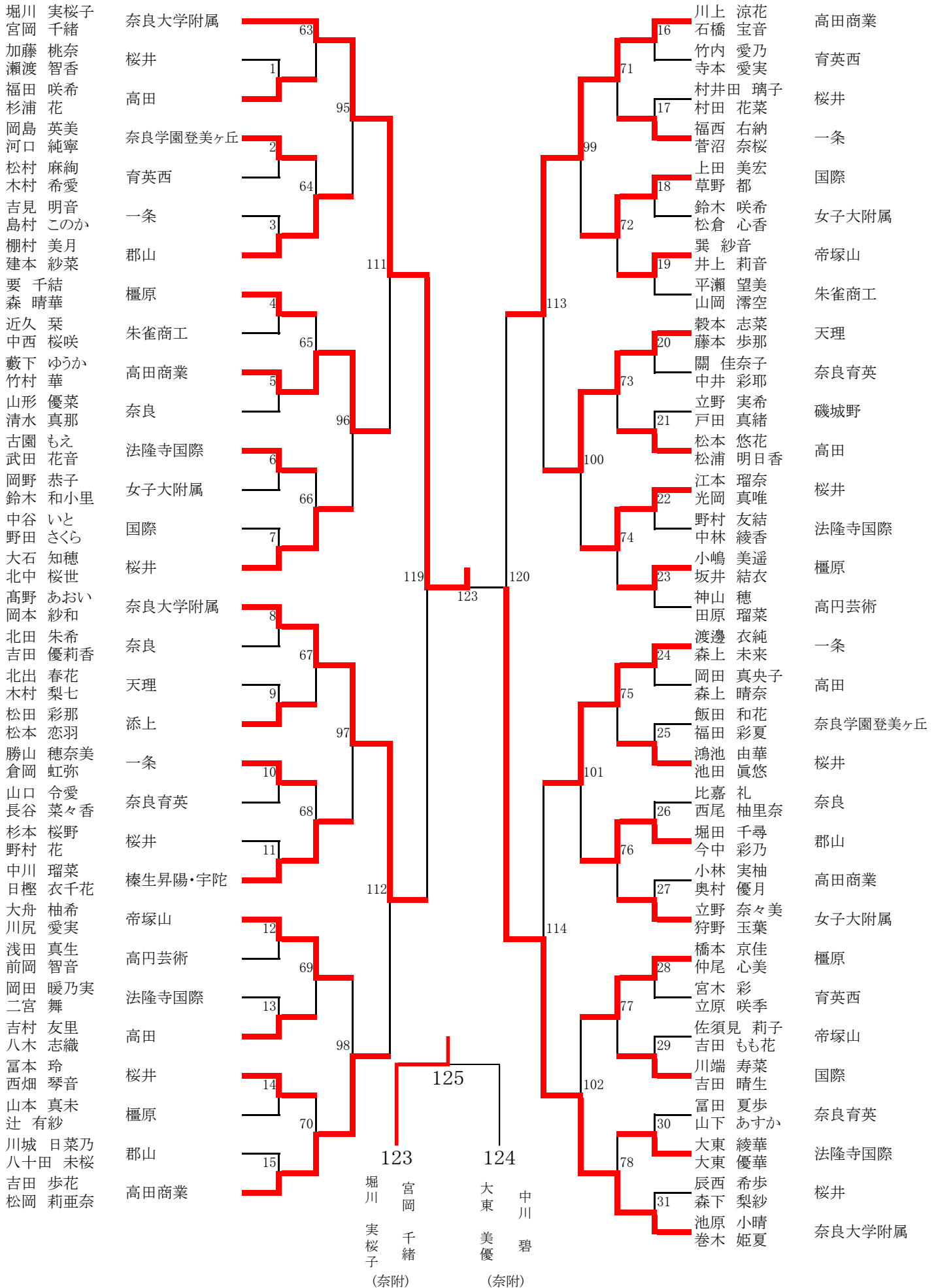

女子ダブルス (2)

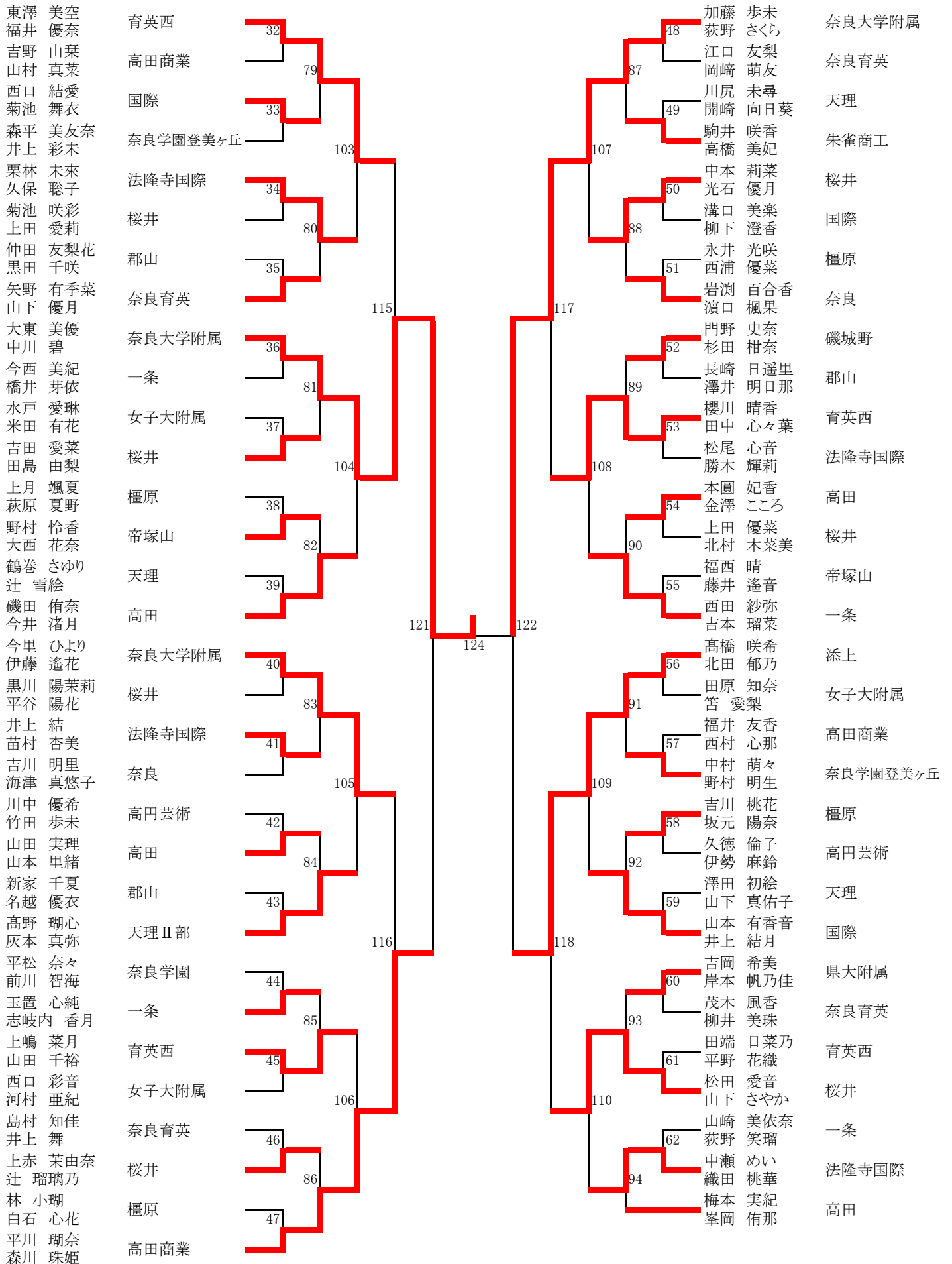

男子シングルス (1)

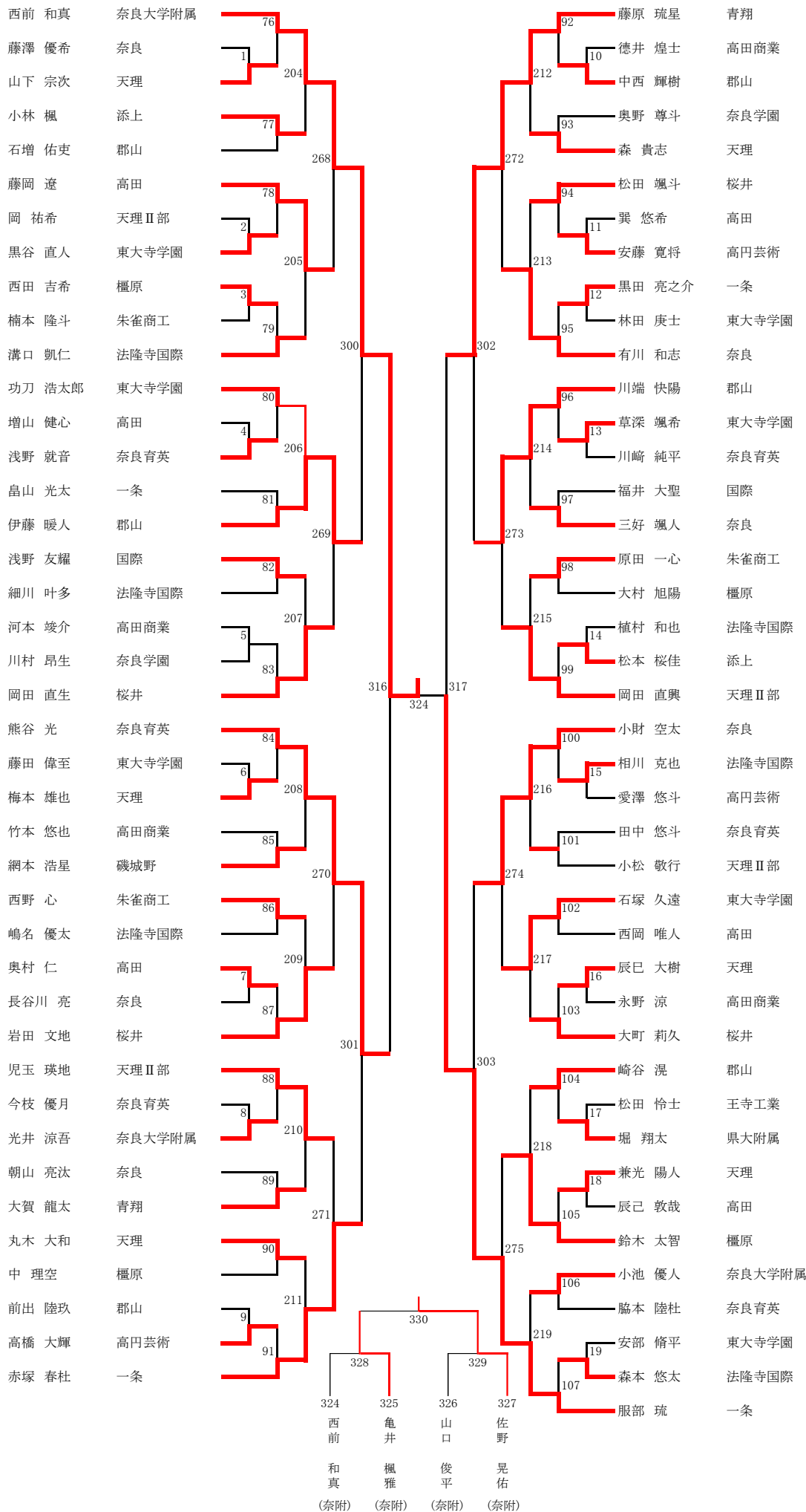

(奈附) (奈附) (奈附) (奈附)

男子シングルス (2)

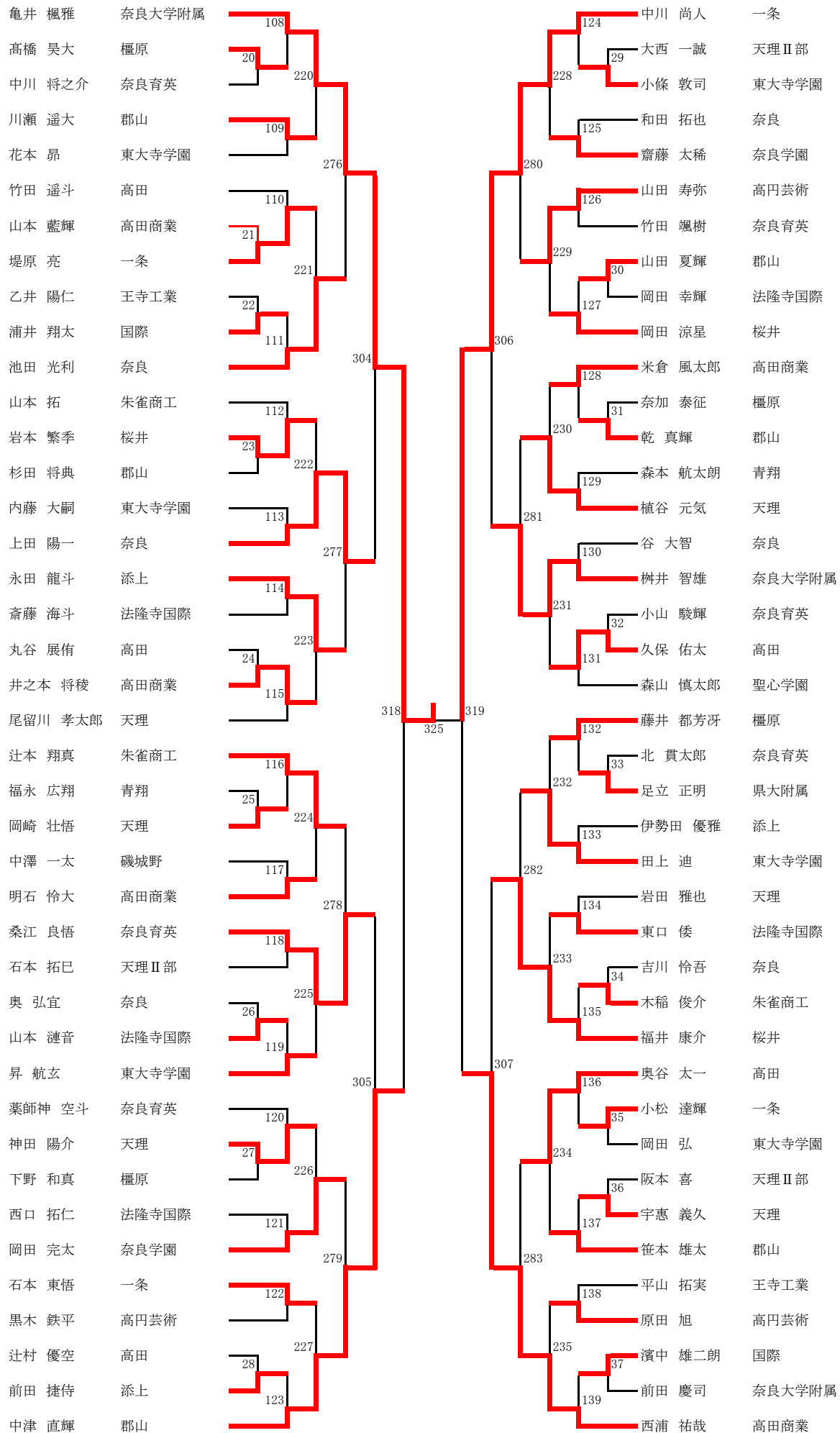

男子シングルス (3)

山口 俊平	奈良大学附属	140	源本 優希	添上	156
杉崎 仁友	東大寺学園	38	松林 祐輔	青翔	47
伊良波 椋太	一条	236	山口 誉世	奈良育英	244
宮本 瑞己	桜井	141	椿根 拓真	高田	157
米井 岳	奈良学園	284	新井 駿汰	桜井	288
植田 冬馬	天理Ⅱ部	142	平田 真也	郡山	158
先山 陽登	高田	39	西村 怜	東大寺学園	48
嶋崎 駿	郡山	237	田中 来貴	国際	245
塚崎 雄太	奈良育英	40	宮本 恒輝	橿原	49
塚野 和希	天理	143	百合 秀一	奈良	159
早子 仁	法隆寺国際	308	桑田 優人	高円芸術	310
杉浦 陸斗	県大附属	144	宮脇 大和	朱雀商工	160
伊野 龍和	東大寺学園	41	絹谷 拓也	東大寺学園	50
萩原 優輝	添上	238	長岡 凌太	郡山	246
坪井 陽登	高田	145	多田 颯佑	奈良育英	161
西川 大晴	奈良	285	越智 悠誠	高田商業	289
谷田 雄一	奈良育英	146	今井 匠	橿原	162
森田 航輝	郡山	239	日見 元希	高田	247
岩谷 有志朗	高田商業	42	清水 勇太	天理	51
川東 陸人	橿原	147	寺田 隆人	一条	163
山崎 朋哉	王寺工業	320	人見 慎	法隆寺国際	321
小西 祐登	磯城野	148	高橋 出帆	県大附属	164
前川 己太郎	奈良育英	43	岩見 大耀	天理	52
宇恵 義宜	天理	240	塩野 慶喜	法隆寺国際	248
新瀬 裕翔	高円芸術	149	藤井 潤	東大寺学園	165
恒富 勇志	天理Ⅱ部	286	竹田津 直斗	橿原	290
河相 剛	東大寺学園	150	奥谷 純大	奈良育英	166
堺 爽太	郡山	241	大谷 寛人	王寺工業	249
三野 新道	奈良	44	宮本 拓真	郡山	53
城 大輔	朱雀商工	151	川口 雄大	天理Ⅱ部	167
土佐 海心	法隆寺国際	309	大坪 誉知	奈良	311
黄金井 麻陽	国際	152	西上 冬颯	法隆寺国際	168
中塚 淳太	橿原	45	富永 伝生	高円芸術	54
河合 煌生	法隆寺国際	242	岡野 祥和	桜井	250
大澤 一成	青翔	153	脇坂 倫太郎	高田商業	55
中川 優	桜井	287	村西 拓真	東大寺学園	169
神山 陽真	天理	154	林田 航生	奈良	291
椿 和真	一条	243	大西 蒼太	高田	170
池上 航弘	奈良	46	杉本 晴太郎	奈良育英	251
今村 康貴	高田商業	155	芦田 孝太郎	天理	56
岡田 惺	高田	171	松田 貴太郎	奈良学園	171
			赤木 郁弥	奈良大学附属	

男子シングルス (4)

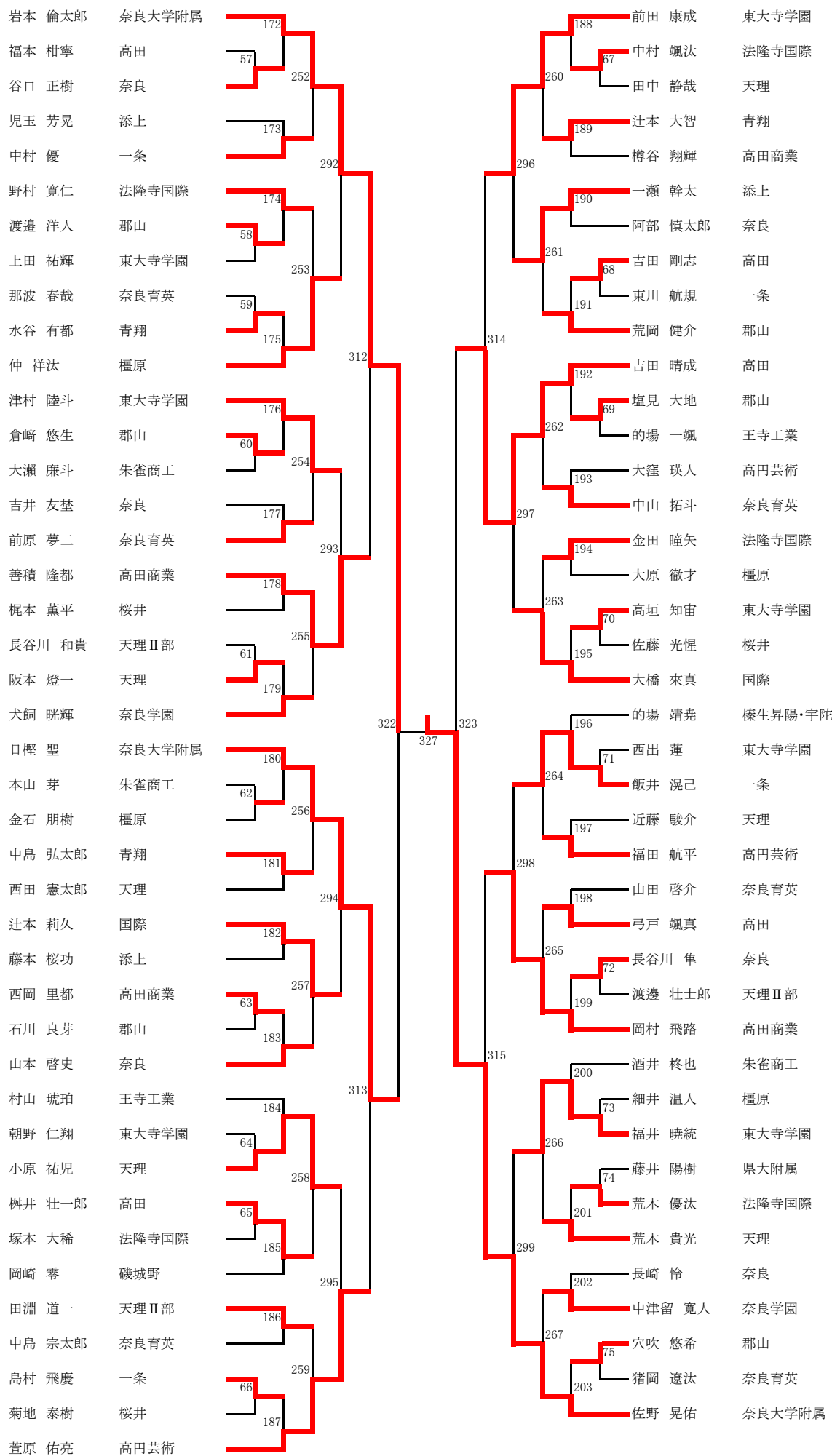

女子シングルス (1)

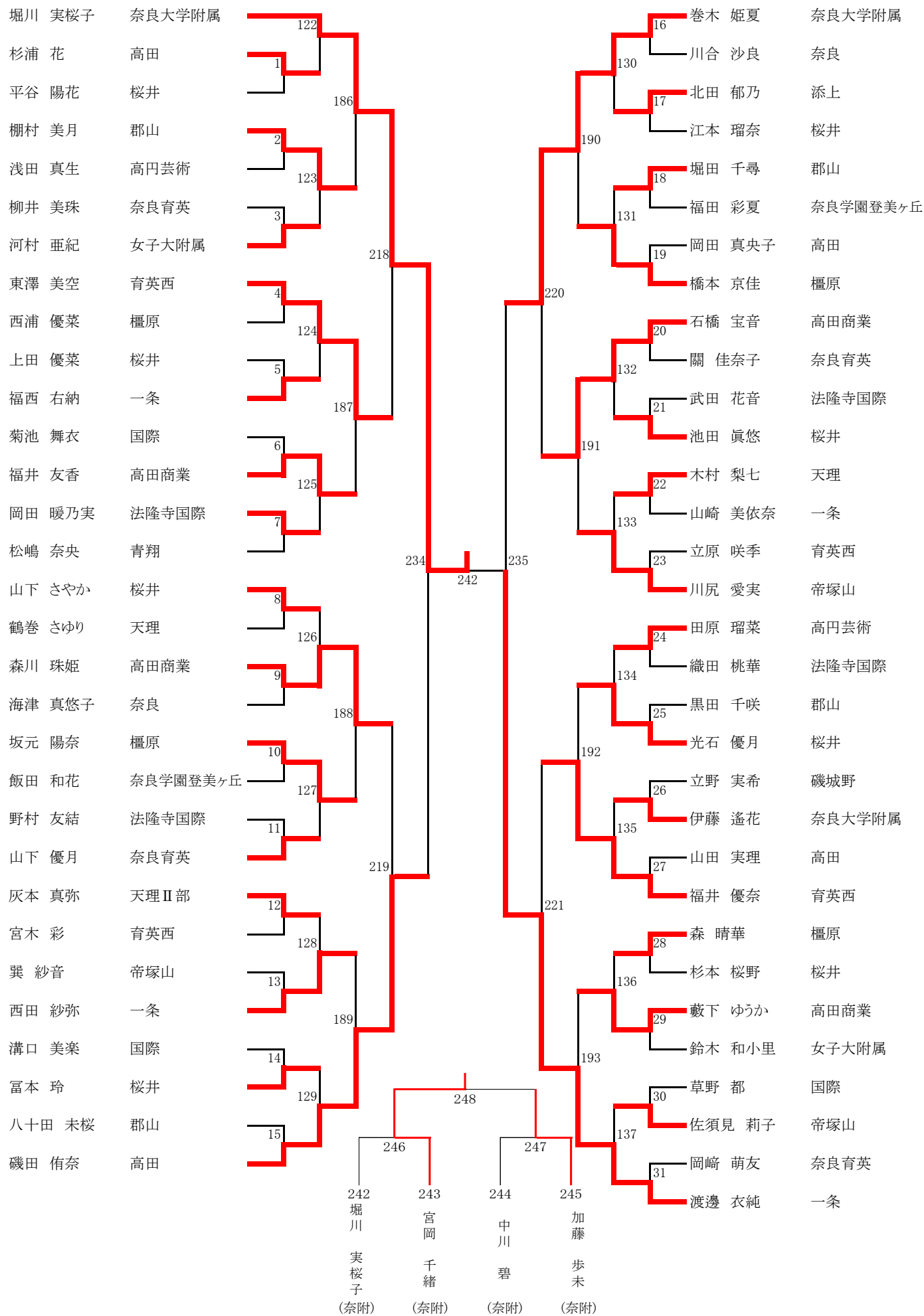

女子シングルス (2)

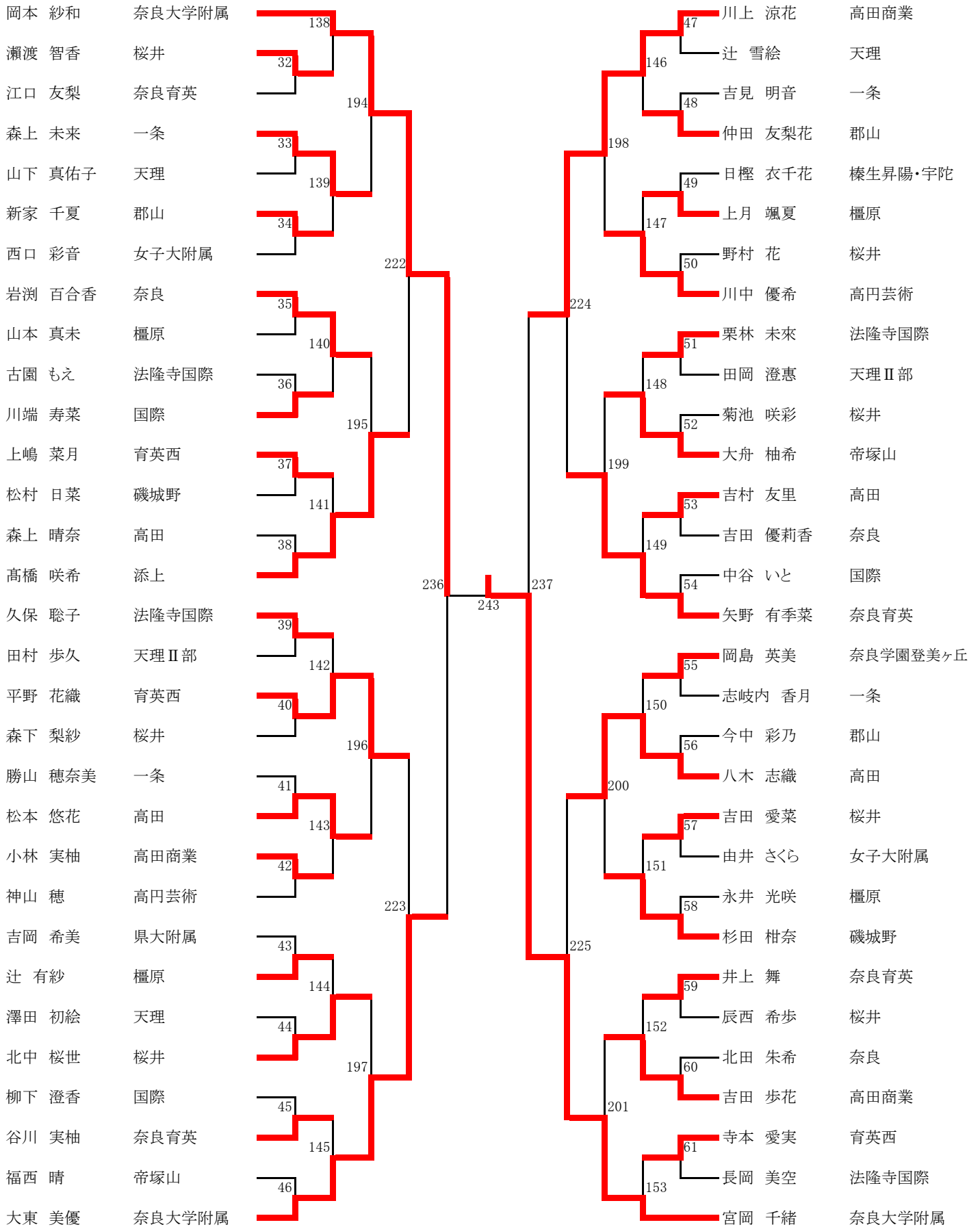

女子シングルス (3)

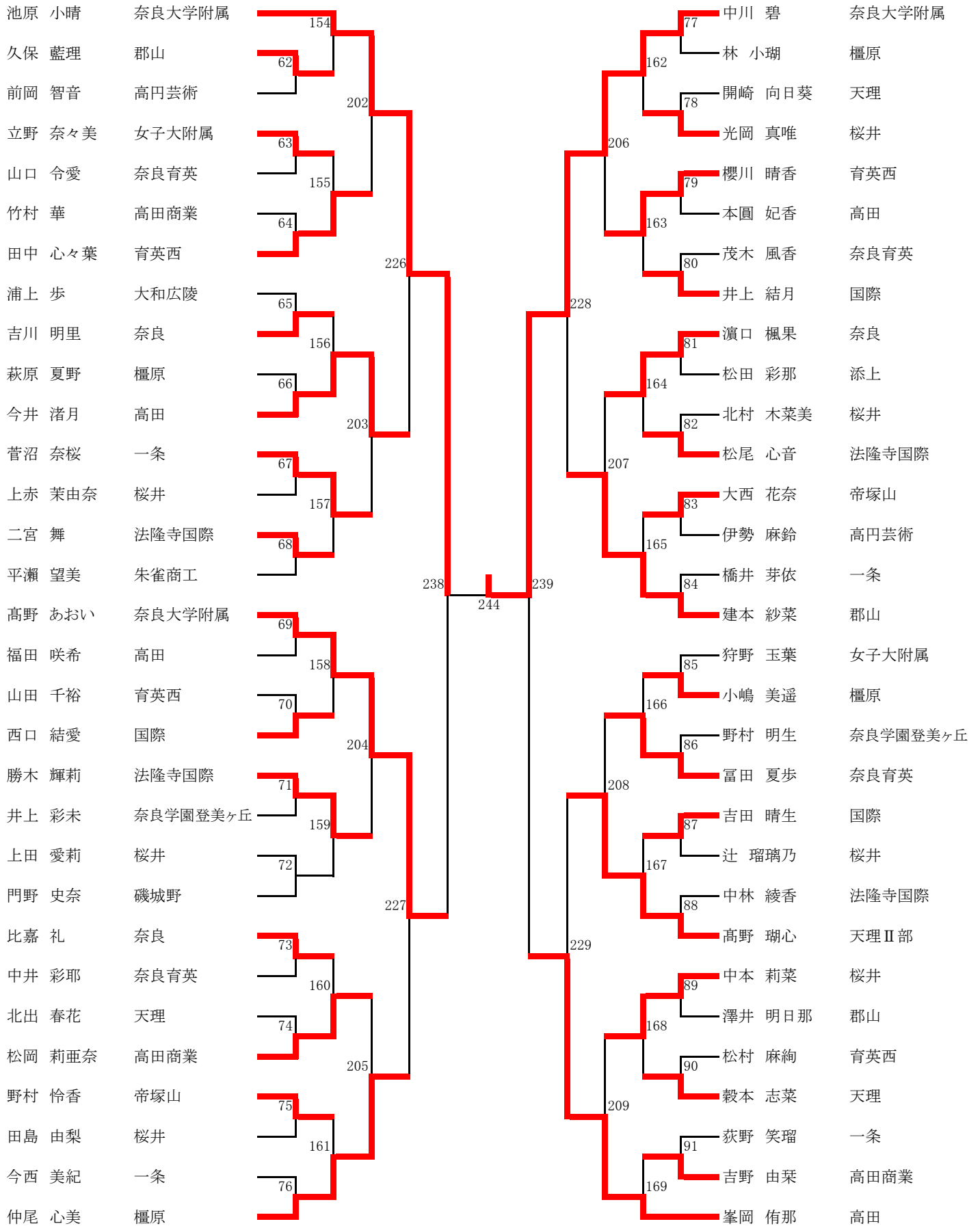

女子シングルス (4)

